







ソフレミニ®を安全にご使用いただくために

取扱説明書

注意事項は次のように区分しています。

いずれも安全に関する重要な内容ですので、必ず守ってください。

 注意	誤った使用をした場合、人的被害や物的損害の可能性があります。
 禁止	 記号は、「禁止」(しないでください)を示します。
 強制	 記号は、「強制」(必ずしてください)を示します。

 強制	施工は、所定の知識、技能を有す監督者の元で行ってください。
	LPガス用ソフレミニの施工は、法令で定められた液化石油ガス設備士が行ってください。

1. 使用目的

- ・このLPガス用金属フレキシブルホース「ソフレミニ®」(以下、「ソフレミニ」と呼ぶ)は、常用圧力3.3kPa以下の、ガス栓と固定形燃焼機器の接続用です。



2. 用途

- ・ソフレミニは、次のLPガス固定形燃焼機器にのみ取付けてください。

ソフレミニの接続対象機種(例)

用途	機器の種類	屋内	屋外
調理機器	固定形	○	×
	移動設置形	×	×
湯沸器	先止め式瞬間湯沸器	○	○
	貯湯湯沸器	○	○
	元止め式瞬間湯沸器	○	○
ふろがま	ふろがま	×	○
暖房機器	固定形	○	○
	移動設置形(F F式含む)	×	×

○印：使用可
 ×印：使用不可

 注意	・本取扱説明書と同封されているソフレミニは、LPガス用です。都市ガス用の燃焼機器には使用しないでください。
 禁止	以下のような違った使用を行った場合、ステンレスチューブの割れ、ガス漏れの原因になります。 1) ソフレミニは固定形ガス燃焼機器専用です。下記のような移動式または振動や変位のある燃焼機器には絶対に使用しないでください。 卓上コンロ、グリル、グリル付コンロ、ガスストーブ、ガス炊飯器、ガスヒートポンプ(GHP)、その他振動や変位がソフレミニに加わる機器 2) 固定形ガス燃焼機器においてもソフレミニに振動が加わる機器や変位が加わる機器には、使用しないでください。 3) ソフレミニは重量物などの外力を加えないでください。

3. 各部の名称

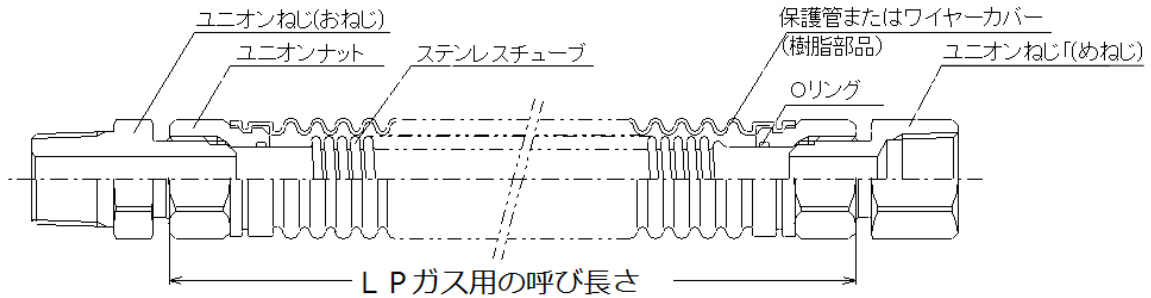

4. 施工方法

①使用箇所を確認してください。

禁止	<ul style="list-style-type: none"> ・外力や振動、衝撃を受けるおそれのある箇所には使用しないでください。ステンレスチューブの割れ、ガス漏れの原因になります。 ・塩素などの化学薬品を扱う場所には使用しないでください。腐食、ガス漏れの原因となります。 ・移動する可能性のあるガス機器を設置する場所には使用しないでください。 ・保護管付ソフレミニ (FH0-L) 及びワイヤーカバー付ソフレミニ (FHEC-L) は、機器の輻射熱等により、高温 (60℃以上) になるおそれのある場所には使用しないでください。樹脂部品が収縮、変形し、腐食、ガス漏れの原因となります。 ・輻射熱を受ける場所 (ガスコンロ周辺等) に配管する場合は、保護管、ワイヤーカバーのないソフレミニ (FH-L) をご使用ください。ただし、内部にOリングを設けてあるユニオンナット部分は、輻射熱を受けない場所に接続してください。 ・他の配管等の金属や硬いもの、電気配線に、直接触れるおそれのある箇所には使用しないでください。接続金具、ステンレスチューブが腐食又は擦れにより穴が空き、ガス漏れの原因となります。 ・壁の中を通すような点検できない場所には使用しないでください。ソフレミニの劣化を見逃すことになり、危険です。
-----------	---

②適切な長さのソフレミニを選定します。

強制	<ul style="list-style-type: none"> ・取付け前にガス栓およびガス機器の接続部ねじ寸法を確認してサイズを選んでください。 ・ガス栓とガス機器接続口との距離は、針金をソフレミニに見立てて曲げながら当てがい、実測してからソフレミニの長さを選ぶと便利です。
注意	<ul style="list-style-type: none"> ・長さ不足等でソフレミニに引張力が作用する接続は行わないでください。ガス漏れの原因になります。

③ユニオンねじを外してそれぞれガス栓とガス機器接続口にねじ込みます。

強制	<ul style="list-style-type: none"> ・ソフレミニのユニオンねじ (おねじ) (めねじ) をユニオンナットからそれぞれ外し、ねじ部にシール材を塗布して、ねじ込んでください。
注意	<ul style="list-style-type: none"> ・スパナは必ず2本用い、ガス栓とユニオンねじの六角部に掛けて締め込みを行ってください。 ・ユニオンねじ (おねじ) (めねじ) の「シート面」および「フレアシート部」に傷をつけないように扱ってください。ガス漏れの原因になります。 ・ユニオンナット側のねじ部 (ユニファイ細目ねじ) にはシール材をつけないよう注意してください。

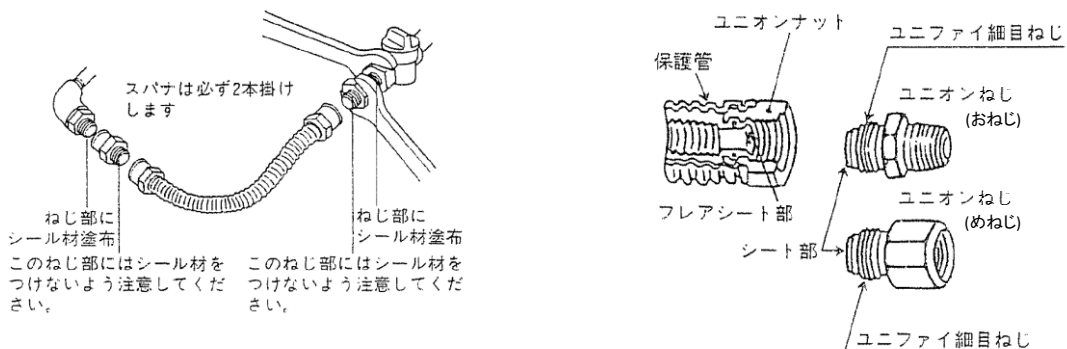

④ソフレミニを接続する形に曲げます。

あらかじめ現物合わせにより、おおよその形に曲げておけば、接続の際、ステンレスチューブにねじりなどの無理な力がかかったりすることがありません。

 注意	<ul style="list-style-type: none"> ・最小曲げ半径 50mm以下になる箇所を使用しないでください。ステンレスチューブに常時応力がかかり亀裂が生じ、ガス漏れの原因となります。 ・ステンレスチューブを不要に曲げたり、伸ばしたりしないでください。
---	---

⑤ユニオンナットをねじ込んで接続します。

 注意	<ul style="list-style-type: none"> ・スパナは必ず2本用い、ユニオンねじとユニオンナットの六角部に掛け、下表の締付トルクで締め込みをおこなってください。 ・接続金具に外力やステンレスチューブにねじりを加えないでください。ガス漏れの原因となります。 ・ステンレスチューブのフレア部分およびユニオンねじのシート面に、傷やごみ、シール材などがついていないことを確認してからねじ込んでください。ガス漏れの原因となります。
---	--

ユニオンナットの標準締付トルク

呼 び	標準締付トルク (N・m)
1 / 2 ^B	39.2
3 / 4 ^B	58.8
1 ^B	78.5

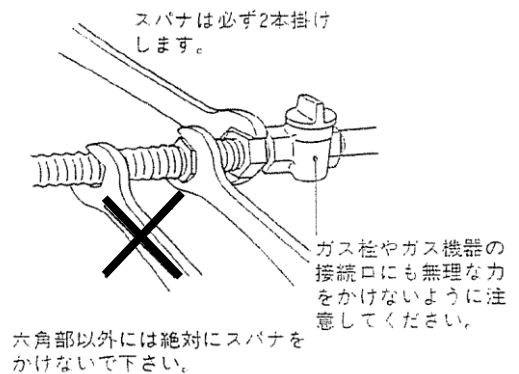

⑥注意シール（「使用される方へ（取扱注意事項）」）に取扱業者、住所、電話等を記入してください。

⑦再使用について

 禁止	<p>ソフレミニの再使用はできません。 フレアシート部のシール性が損なわれ、ガス漏れの原因となります。 ガス機器を取り替えるときを含め、必ず新しいソフレミニを使用してください。</p>
---	--

5. 接続完了後の検査

・接続を終わったら必ず検査をして確かめます。



- 目視検査**
- ・ソフレミニの表面に傷はついていませんか？
 - ・ソフレミニは極端に曲げたりねじれたりしていませんか？
 - ・ソフレミニの接続部はゆるんでいませんか？
 - ・ソフレミニが床面や壁などに接触していませんか？

- 漏れ検査**
- ・接続完了後は接続部やソフレミニにガス漏れ検知液又は石けん液を用いてガス漏れがないか確認してください。

 注意	<p>ガス漏れ検査に際して使用したガス漏れ検知液や石けん液は、錆等の発生を防止するため、水洗いし拭き取ってください。</p>
---	--

6. 使用者への説明

- ・ソフレミニは、(一財)日本エルピーガス機器検査協会による自主検査合格品であり、安心してお使いいただく「合格証票」が貼付けされています。

 強制	・取付け後や、定期消費設備調査時に、使用される方に、以下の禁止事項、および使用上の注意事項を説明してください。
 禁止	<ul style="list-style-type: none"> ・一度取りはずしたソフレミニを再利用することはできません。他の燃焼機器に再使用することは行わないでください。また、同一の燃焼機器でも場所を移動してのソフレミニの再取付けは行わないでください。ガス漏れの原因になります。 ・固定形燃焼機器を動かさないでください。また、ソフレミニに外力を加えないでください。 (外力：重量物をのせること、引っ張ること、捻ること、折り曲げること)
 注意	<ul style="list-style-type: none"> ・引越しの場合、燃焼機器の取付け、取りはずしは必ず地区のガス販売店に依頼してください。 ・使用中、異常を感じたら、すぐに使用を止め取付け業者、販売店又はメーカーへ連絡してください。

※ 次の場合は、製品の無償修理、交換および補償の対象にはなりませんのでご注意ください。

- 1) 誤った使用方法、改造、取り扱い上の不注意による場合
- 2) 風水害、地震、雷などの天災および火災、公害（特殊環境）、塩害の場合
- 3) 戦争やテロなどの不可抗力による場合
- 4) その他製造者の責任とは認められない損害の場合

日立金属株式会社

<https://www.hitachi-metals.co.jp>

<p>本 社 東日本配管機器営業部 高崎営業所</p>	<p>〒108-8224 東京都港区港南一丁目2番70号(品川シーズンテラス) TEL(03)6774-3520 FAX(03)6774-4348 〒370-0045 群馬県高崎市東町134番6(TG高崎ビル) TEL(027)367-1577 FAX(027)202-0478</p>
<p>北日本支店</p>	<p>〒980-0021 宮城県仙台市青葉区中央一丁目6番35号(東京建物仙台ビル) TEL(022)267-0216 FAX(022)266-7891</p>
<p>北海道オフィス</p>	<p>〒001-0018 北海道札幌市北区北十八条西五丁目1番12号(北海道機販株式会社内) TEL(011)806-1786 FAX(011)806-1792</p>
<p>中日本支社</p>	<p>〒450-6036 愛知県名古屋市中村区名駅一丁目1番4号(JRセントラルタワーズ) TEL(052)551-4138 FAX(052)551-4139</p>
<p>静岡事務所</p>	<p>〒422-8067 静岡県静岡市駿河区南町18番1号(サウススポット静岡) TEL(054)202-1580 FAX(054)202-1588</p>
<p>西日本支社</p>	<p>〒530-6112 大阪府大阪市北区中之島三丁目3番23号(中之島ダイビル) TEL(06)7669-3726 FAX(06)7669-3736</p>
<p>中国支店</p>	<p>〒732-0827 広島県広島市南区稲荷町2番16号(広島稲荷町第一生命ビル) TEL(082)535-1708 FAX(082)553-0723</p>
<p>九州支店</p>	<p>〒810-0001 福岡県福岡市中央区天神二丁目14番13号(天神三井ビル) TEL(092)687-5263 FAX(092)687-5266</p>

変更になる場合もありますので、電話が繋がらない場合は、お手数ですが、下記までご連絡をお願いします。

日立金属株式会社  0800-500-5055、TEL. (03) 6774-3001

取扱説明書番号 KG2-11105-04
2019年4月作成